

The background of the advertisement is a close-up photograph of a precision machining process. A dark, cylindrical metal tool is shown cutting through a piece of metal. The scene is filled with a spray of fine metal chips and a stream of blue coolant, creating a dynamic and industrial atmosphere.

Auftragsfertigung

alles aus einer Hand für

individuelle Kundenwünsche

Auftragsfertigung

LEISTUNGEN | ZULASSUNGEN | ZERTIFIKATE

Leistungen

- Schweißen bis 32 Tonnen Stückgewicht
- Fräsen - X 14.000 mm x Y 4.000 mm
- Drehen - Außendurchmesser bis 2.300 mm bzw. 4.000 mm
- Fertigung von Stahl-, Guß-, Aluminium- und Edelstahlbauteilen

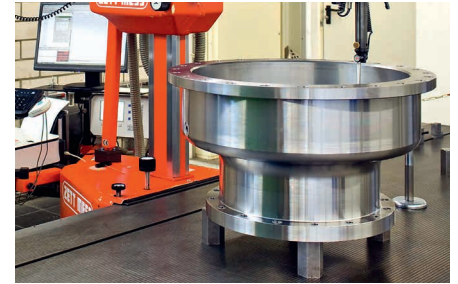

Dienstleistungen

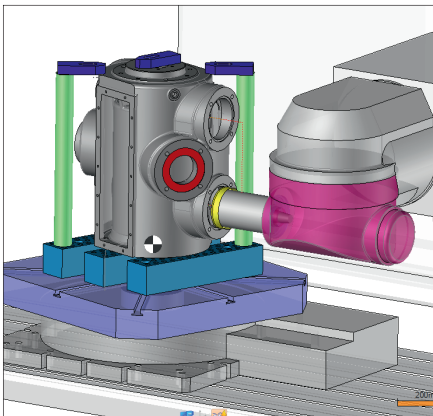

- Projektierung
- Konstruktion
- Fertigung nach 3D Daten
- Baugruppenmontage
- Wärmebehandlung
- Oberflächenbehandlung

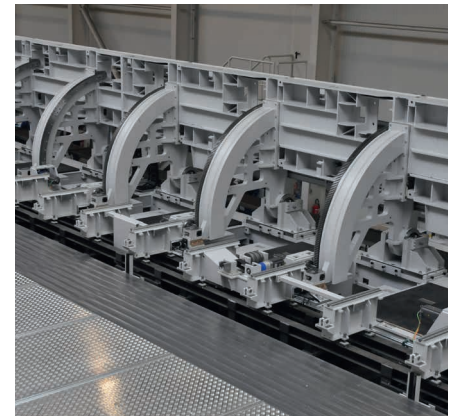

Zulassungen | Zertifikate

- Qualitätsmanagementsystem ISO 9001 : 2015, Reg.-Nr. QM 00732
- Farbeindringprüfung Stufe 2 (PT) DIN EN ISO 9712; Zert.-Nr. 39221 - PT 2
- Sichtprüfung Stufe 2 (VT) DIN EN ISO 9712
- Umstempelbescheinigung 3.1 nach AD 2000 Merkblatt HPO
- Schweißbau zertifiziert nach
DIN EN ISO 3834-2, Zert.-Nr: TÜV SÜD-W-0606.2017.003
und nach DIN EN 1090-2, EXC2, Zert.-Nr: TÜV SÜD-00610.2017.003



INDIVIDUELLE KUNDENWÜNSCHE | BEISPIELE

Schweissen



Drehen

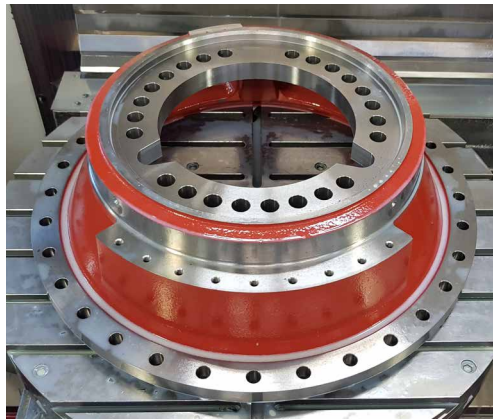
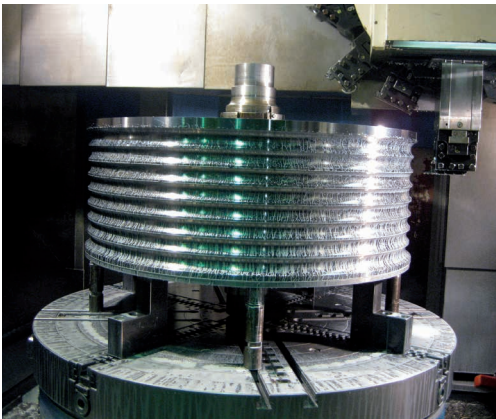

Fräsen

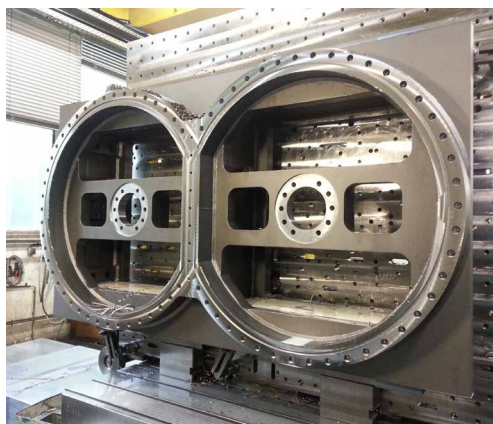

MSB Schmittwerke

KOMPETENZEN

KOMPETENZEN

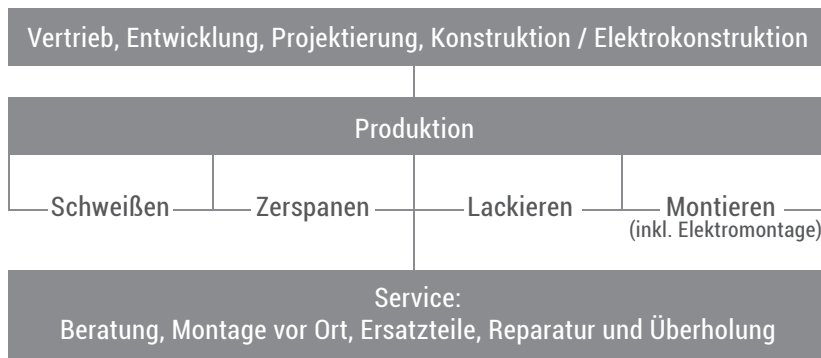

Unsere Kunden profitieren von jahrzente langem Know-how in der Teilebearbeitung als auch in der Entwicklung und Produktion der Eigenprodukte.

Als bester Partner für Ihre Projekte, fertigen wir bedarfsorientiert, flexibel, schnell, effizient in hoher Qualität.

Vertrauen Sie uns – wir finden für Sie eine effiziente Lösung!

DAS UNTERNEHMEN

Maschinen die bewegen. Weltweit. Mit Qualität made in Germany. Wir sind ein weltweit tätiges Maschinenbauunternehmen und arbeiten in den Sparten Sondermaschinenbau, Auftragsfertigung, Elektrik und Steuerung sowie IBS Berg- und Tunnelbau. Als kompetenter Produzent und Dienstleister sind wir spartenübergreifend für die Industrie tätig. Am Firmensitz in Bischofsheim entwickeln, konstruieren, fertigen und montieren

rund 150 Fachkräfte und Spezialisten Sondermaschinen sowie Werkstück- und Werkzeug-Handlingsysteme. In der Auftragsfertigung produzieren wir Maschinenkomponenten für den Eigenbedarf und im Kundenauftrag. Die Sparte IBS liefert seit 1995 Teilschnittmaschinen (Roadheader) für den Berg- und Tunnelbau. Unser Know-how im Bereich Elektrik & Steuerung konzentriert sich auf die Automation zur Prozessoptimierung. **Nutzen Sie unsere Erfahrung – ein Team von Facharbeitern und Spezialisten erwartet Sie!**

ANSPRECHPARTNER

Leiter Produktion

Martin Kaufmann | ☎ +49 9772 9111-340

✉ msb.sondermaschinenbau@schmittwerke.com

Leiter Auftragsfertigung

Thomas Ruppert | ☎ +49 9772 9111-339

✉ msb.auftragsfertigung@schmittwerke.com



MSB GmbH & Co. KG | Lindenstraße 12 | 97653 Bischofsheim/Rhön | Germany

info@schmittwerke.com | www.schmittwerke.com | ☎ +49 9772 9111-0

Geschäftsführung: Jürgen Enders, Martin Hein

📷 www.instagram.com/msbschmittwerke | 📘 www.facebook.com/msbschmittwerke



Stand 02/2025

Maschinen die bewegen. Mit Präzision.